

LARONDA QUATTRO

Chrom/Perla silbermatt oder Chrom/Edelstahl,
Schraubtechnik

GRIFFWERK Türdrückergarnitur geeignet für den Einsatz im
Privat- und Objektbereich, geprüft und zertifiziert nach DIN EN 1906

- Drücker festdrehbar gelagert auf der zweiteiligen Rosette mit integriertem Hochhalte-mechanismus
- unsichtbare Verankerung der Rosette auf dem Türblatt
- Gleitlager für eine dauerhafte, geschmeidige und geräuschlose Funktion ohne Wartungsaufwand
- Verschraubung mit M4-Schrauben
- Madenschraube unsichtbar von unten eingeschraubt und mit Schraubensicherung gesichert
- 8mm Vierkantstift
- Drückergarnitur im eingebauten Zustand ohne sichtbare Schrauben/Montage- oder Demontageöffnungen im Sichtbereich
- Drücker auch verwendbar mit Sicherheitsbeschlägen, Glastürschlössern und Fenstergriffen
- Standardtürstärke: 38-45 mm
- **Klassifizierung 4|7|-|0|0|4|0|B**

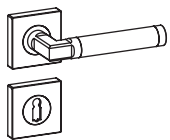
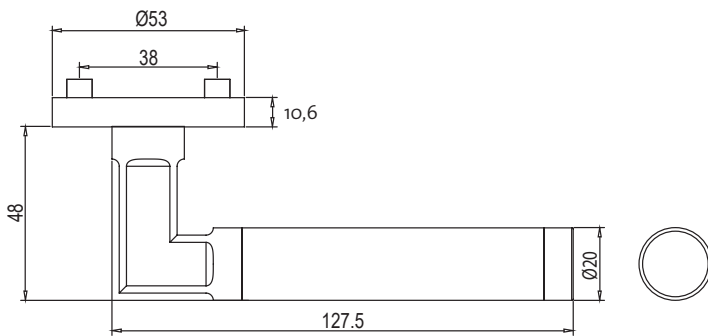

LARONDA QUATTRO Schraub
Ausführungen:
BB, PZ, WC
LARONDA QUATTRO screw rose
Options: BB, PZ, WC

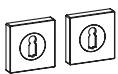

Buntbart BB
key hole

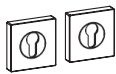

Profilzylinder PZ
euro profile



Standard WC
Rosette
WC/bath standard
Rose



Fenstergriff
unverschießbar
Window levers
non-lockable

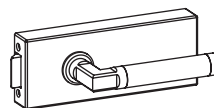

Schloßkasten PURISTO*
Edelstahl poliert mit
Drücker LARONDA
Glass-door lock PURISTO*
polished stainless steel
with lever LARONDA

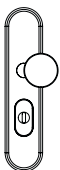

Kombischutzbeschlag
TITANO SB_882
außen: Langschild
mit Kernziehschutz,
innen: Kombi-Rosettensatz
Combined security fitting
TITANO SB_882
outside: longplate with
key-rose anti-tamper,
inside: combined rose set

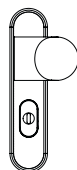

Kombischutzbeschlag
TITANO SB_880
außen: Langschild
mit Kernziehschutz,
innen: Kombi-Rosettensatz
Combined security fitting
TITANO SB_880
outside: longplate with
key-rose anti-tamper,
inside: combined rose set

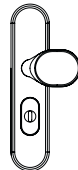

Schutzbeschlag
TITANO SB_884
außen: Langschild
mit Kernziehschutz,
innen: Langschild
Security fitting
TITANO SB_884
outside: longplate with
key-rose anti-tamper,
inside: longplate



Schutz-Rosetten-Garnitur
R2/PZ Außen Knopf R2
+ Schutzrosette ohne
Kernziehschutz. Innen
Drückerrosette + PZ Rosette
Protection Rose Set R2/PZ
outside knob R2 with key rose
PZ, inside lever rose + PZ Rose

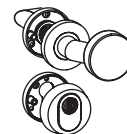

Schutz-Rosetten-Garnitur
R1/ZA Außen Knopf R1
und Schutzrosette +
Kernziehschutz. Innen
Drückerrosette + PZ Rosette
Protection Rose Set R1/ZA
outside knob R1 with key rose
anti tamper, inside lever rose
+ PZ Rose

LARONDA QUATTRO

Chrome/perla silver mat or chrome/stainless
steel, screw-on rose

GRIFFWERK door lever handle suitable for home and
commercial use, tested and certified to DIN EN 1906

- Lever handle swivel-mounted on two-part rose with integrated retaining mechanism
- Concealed mounting of rose on door leaf
- Slide bearing for durable, smooth, silent and maintenance-free operation
- Attached with M4 screws
- Concealed grub screw inserted from below and secured with thread lock
- 8mm square spindle
- Built-in lever handle with no visible screws/fixing or removal holes in the visible surface
- Lever handle also suitable for security fittings, glass door locks and window handles
- Standard door thickness: 38-45mm
- **Classification 4|7|-|0|0|4|0|B**