

PURISTO 1.0,
Edelstahl matt

PURISTO 1.0,
satin stainless steel



GRIFFWERK Schlosskasten geeignet für den Einsatz an Glastüren

GRIFFWERK lock case suitable for use on glass doors

- Vorgefertigt für 8mm Glas
- Verbesserte Drückeraufnahme mit Doppel-Klemmnuss für mehr Stabilität des Griffes
- 3-fache Drückerführung durch Stabilio-Gleitbuchsen aus Hartkunststoff außen am Cover
- ROTA-PERFECT: Zusätzlicher Führungsring für den Vierkantstift, aus wartungsfreiem Slide-Perfect
- Flüsterfalle zur geräuscharmen Nutzung des Schlosses
- Verbindung zum Drücker über passgenaue Führungsbuchsen mit passendem Zierring
- Spezial Softpad Einlage zwischen Glas und Schlosskörper
- Passend für Standard Studio-Bohrungen

- Prepared for 8 mm glass
- Double clip spindle for improved handle attachment
- Three kind of handle leadings by plastic stabilio-sliding bushing on cover side and a special guidance element inside of inner plate
- ROTA-PERFECT: Additional guide ring for square pin, made from maintenance-free Slide-Perfect
- Soft lock for low-noise use of the lock
- Connection to lever via perfect-fitting guide bearings with matching ring
- Special softpad insert between glass and lock body
- Suitable for standard Studio drill holes

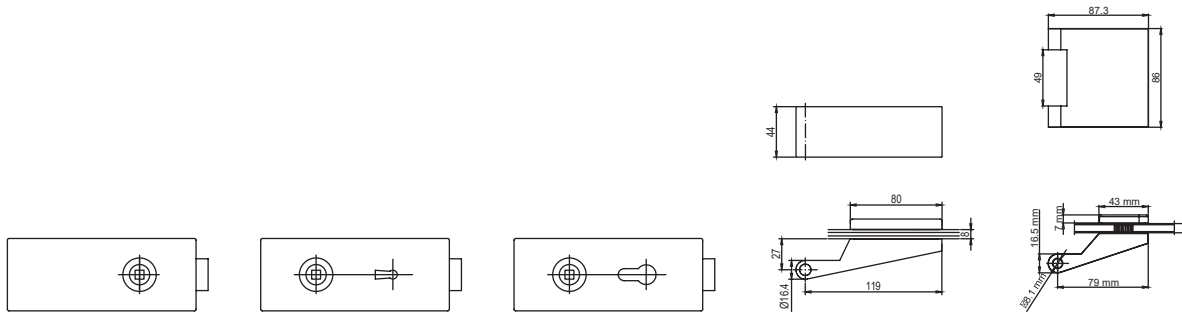
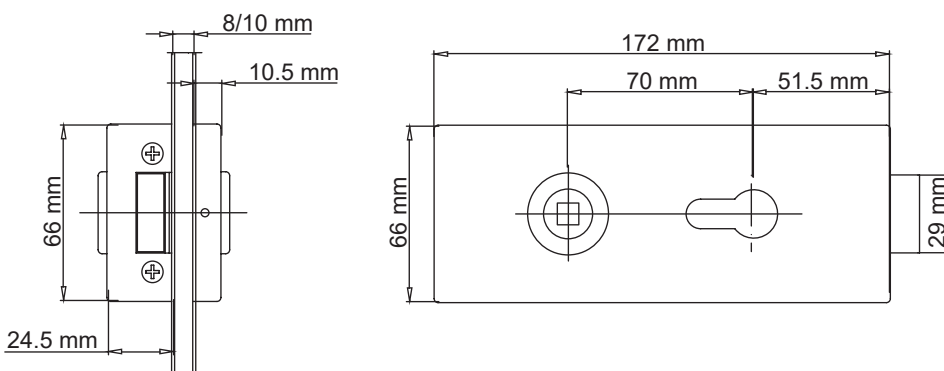

PURISTO
Ausführung: UV
PURISTO
Option: unlockable

PURISTO
Ausführung: BB
PURISTO
Option: BB

PURISTO
Ausführung: PZ
PURISTO
Option: Profile Cylinder

2-teiliges Band
PURISTO
2-part hinge
PURISTO

3-teiliges Band
PURISTO
3-part hinge
PURISTO



PURISTO
Gegenkasten
PURISTO
strike box

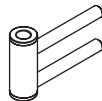

Rahmenteil Holz für
3-teilige Bänder
Frame part wood
for 3-part hinges



Rahmenteil Stahl für
3-teilige Bänder
Frame part steel
for 3-part hinges

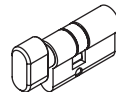

WC-Schliesser
WC lock

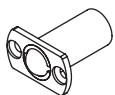

Türschnapper 1
Door trap 1



Türschnapper 2
Door trap 2

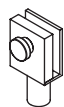

Feststellset
Fastening set

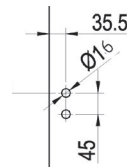

Bohrungen
3-teiliges Band
Bore hinges
3-part hinge

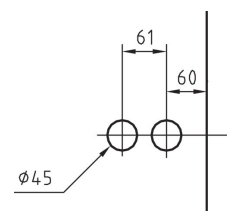

Bohrungen
Schlosskasten
Bores glass-door lock