

## OVIDA QUATTRO

Edelstahl matt, Klipptechnik

GRIFFWERK Edelstahl Türdrückergarnitur geeignet für den Einsatz im Privat- und Objektbereich

- Drücker festdrehbar gelagert auf der einteiligen Edelstahl Klipprosette mit integriertem Hochhalte Mechanismus
- unsichtbare Verankerung der Klipprosette auf dem Türblatt mittels einer Kunststoff-Unterkonstruktion
- Gleitlager für eine dauerhafte, geschmeidige und geräuschlose Funktion ohne Wartungsaufwand
- Verschraubung mit M4-Schrauben
- Madenschraube unsichtbar von unten eingeschraubt und mit Schraubensicherung gesichert
- 8 mm exzentrisch gebohrter Hohlstift
- hochwertiger rostfreier Edelstahl 1.4301
- Drückergarnitur im eingebauten Zustand ohne sichtbare Schrauben/Montage- oder Demontageöffnungen im Sichtbereich
- Drücker auch verwendbar mit Sicherheitsbeschlägen, Glastürschlössern und Fenstergriffen
- Standardtürstärke: 38-45 mm

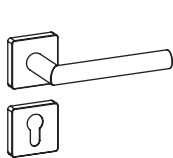
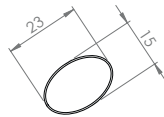
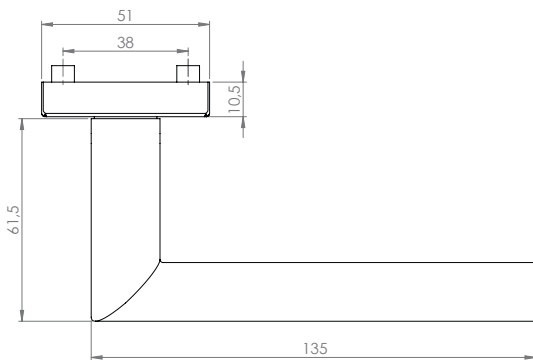

OVIDA QUATTRO Klipp  
Ausführungen:  
BB, PZ, WC

OVIDA QUATTRO clip-on rose  
Options: BB, PZ, WC

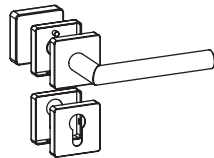

OVIDA QUATTRO Klipp  
Wechselgarnitur mit  
Knopf Square, Ausführungen: PZ

OVIDA QUATTRO clip-on rose  
change set with knob square,  
Options: PZ



Fenstergriff  
unverschießbar

Window levers  
non-lockable



Buntbart BB  
key hole

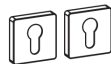

Profilzylinder PZ  
euro profile



Standard WC  
Rosette Form B

WC/bath standard  
Rose type B

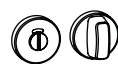

WC rot/weiß  
Standard WC  
Rosette Form B R/W

WC/bath with red/white field  
Standard toilet  
Rose type B R/W

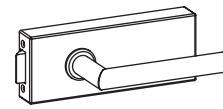

Schloßkasten PURISTO\*  
Edelstahl matt mit  
Drücker OVIDA

Glass-door lock PURISTO\*  
stainless steel matt  
with lever OVIDA

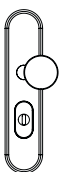

Kombischutzbeschlag  
TITANO SB 882  
außen: Langschild  
mit Kernziehschutz,  
innen: Kombi-Rosettensatz

Combined security fitting  
TITANO SB 882  
outside: longplate with  
key-rose anti-tamper,  
inside: combined rose set

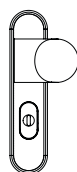

Kombischutzbeschlag  
TITANO SB 880  
außen: Langschild  
mit Kernziehschutz,  
innen: Kombi-Rosettensatz

Combined security fitting  
TITANO SB 880  
outside: longplate with  
key-rose anti-tamper,  
inside: combined rose set

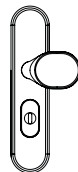

Schutzbeschlag  
TITANO SB 884  
außen: Langschild  
mit Kernziehschutz,  
innen: Langschild

Security fitting  
TITANO SB 884  
outside: longplate with  
key-rose anti-tamper,  
inside: longplate



Schutz-Rosetten-Garnitur  
R2/PZ Außen Knopf R2  
+ Schutzrosette ohne  
Kernziehschutz. Innen  
Drückerrosette + PZ Rosette

Protection Rose Set R2/PZ  
outside knob R2 with key rose  
PZ, inside lever rose + PZ Rose

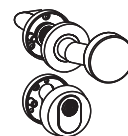

Schutz-Rosetten-Garnitur  
R1/ZA Außen Knopf R1  
und Schutzrosette +  
Kernziehschutz. Innen  
Drückerrosette + PZ Rosette

Protection Rose Set R1/ZA  
outside knob R1 with key rose  
anti tamper, inside lever rose  
+ PZ Rose

## OVIDA QUATTRO

satin stainless steel, clip-on rose

GRIFFWERK stainless steel lever handle unit,  
suitable for use in private and object areas

- Latch key suspended firmly pivoted on the single-part stainless steel clip-on rosette with integrated lifting mechanism
- Invisible anchor of the clip-on rosette on the door leaf by plastic subconstruction
- Plain bearing for permanent, smooth and silent function without maintenance effort
- Fitting with M4 screws
- Handle safety pin screwed in invisibly from below and secured with threadlocker
- 8 mm eccentrically drilled hollow pin
- High quality stainless steel 1.4301
- Lever handle unit without visible screws/assembly or disassembly openings in the exposed area when installed
- Handle can also be used with safety hardware, glass door locks and window handles
- Door thickness: 38-45 mm



\* Weitere Kombinationsmöglichkeiten entnehmen Sie dem jeweiligen Datenblatt.  
\* Please see the data sheet for further combinations.